



Global vending machine company
S.M VENDING MACHINE
SMC-180FTB(C)



Пожалуй ста внимательно ознакомьтесь с инструкцией по эксплуатации данного торгового автомата, для того, чтобы Вам не пришлось по напрastну тратить время обращаясь в сервисный центр.

Помните, большинство проблем связано именно с не правильной эксплуатацией аппарата.



SMC-180FTB(C)

Аппарат по продаже кофе и чая

Перед использованием в целях безопасности внимательно прочтите о мерах предосторожности и выполняйте все, в соответствии с указаниями

Подготовка

Особенности аппарата.....	2
Меры предосторожности.....	3-4
Способ установки и источник питания.....	5-6
Внешний вид товара и названия запчастей	7-8

Установка и работа аппарата

Способ заливки воды и загрузки ингредиентов.....	9-10
Способ закладки стаканчиков.....	11
Coin Mekka, устройство для распознавания купюр.....	12-20
Способ контроля.....	21
Тестовые продажи, мойка аппарата и проверка общей суммы проданного.....	22
Подсчет суммы проданного в соответствии с ценой и в соответствии с наименованием товара.....	23
Общий подсчет суммы, количество проданных товаров в соответствии с ценой	24
Сумма продаж того или иного товара, проверка общего количества проданного.....	25
Установка цены, стаканчиков, температуры воды.....	26-27
Установка емкостей для ингредиентов, установка бесплатной выдачи напитков.....	28-31
Установка холодных напитков.....	32

Прочее

Проверка, нет ли поломок.....	33-35
Способ чистки и разборки аппарата.....	35-36
Проверка причины поломок до обращения в сервис центр и меры, которые нужно предпринять для срочной починки товара.....	37
Стандарт товара.....	38
Гарантия.....	39-40

Данный аппарат рассчитан на работу только при напряжении 220 В

- Если вы намереваетесь использовать розетки в 110 Вольт, то вам необходимо отдельно купить специальный трансформатор и лишь после этого включать аппарат через него. Пошлите запрос в представительство S.M COIN или в сервис-центр.
- Используйте розетки в 220 Вольт. (Сила тока не менее 10А)
- Никогда не используйте заводские розетки с напряжением 380 Вольт и подобное превышение напряжения



Особенности товара

- Предлагаемый аппарат может осуществлять продажу кофе, чая и холодных напитков среднего размера, а также других напитков высшего качества. Аппарат предназначен для профессионального использования.
- Есть возможность настройки аппарата на работу с различными видами монет и купюр
- Для использования в каждой стране аппарат можно перенастраивать именно под эту страну
- Есть возможность распознавания монет 4 стран (Корея, Евросоюз, Россия, Китай) (для других стран нужно настраивать аппарат вручную)

Приложения к товару

Если вы собираетесь отдельно приобрести дополнительные устройства, обратитесь в представительство S.M COIN или в сервис-центр

Форма			
	Инструкция и гарантия	Цена, стикеры для названий напитков	Предохранитель
Использование	Справочник по использованию аппарата Гарантия качества	Стикеры с названиями напитков и ценой	Необходим предохранитель с параметрами AC. 250V 10 A



Замечание:

При отсутствии гарантии на товар нельзя получить сервисное обслуживание

Меры безопасности

Источник питания

ОСТОРОЖНО!

Не используйте неплотно прикрепленные или поврежденные розетки.
Не вытаскивайте штепсель из розетки за шнур.
• Есть опасность возгорания или получения электрошока

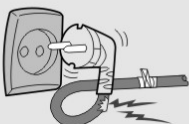

Не вынимайте штепсель из розетки, держа за шнур
• Есть опасность возгорания или получения электрошока



Не трогайте розетку влажными руками
• во время чистки аппарата обязательно отключайте его от розетки
• Есть опасность возгорания или получения электрошока.



Процесс установки

Внимание

Не устанавливайте аппарат в местах скопления машин и людей

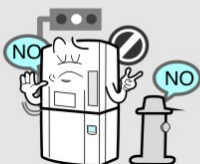

Не устанавливайте аппарат рядом с трансформаторными будками и металлическими столбами



Не устанавливайте аппарат в местах, где плохо пахнет, под прямыми лучами солнца, рядом с воспламеняющимися предметами, в местах, где есть влажность, пыль или отравляющие вещества.



Прочее

Прочее

При появлении странных звуков выньте основной кабель из розетки и обратитесь в сервис-центр



Не размещайте рядом с аппаратом летучие газы, бензин и легковоспламеняющиеся вещества
• Это может стать причиной изменения цвета и формы.
• Также есть опасность взрыва или возгорания



Если вам необходима починка, обратитесь в ближайший сервис-центр или представительство компании, в зависимости от страны
• При необходимости починки или разборки аппарата обращайтесь только к специально обученным людям



Убедитесь, что на розетку и штепсель ничего не давит

- Есть опасность электрошока или возгорания



Если вы не используете аппарат, обязательно отключайте его от розетки

- Есть опасность возгорания, короткого замыкания или электрошока



Используйте только розетки АС 220V

- В противном случае есть вероятность возгорания (Никогда не используйте специальные заводские розетки с напряжением в 330 Вольт). Используйте только розетки с напряжением в 220 Вольт.



Чистка аппарата

Избегайте установки на низкие и мягкие поверхности. Если вы установите аппарат на ржавую или поврежденную поверхность, он может упасть.



Предупреждение

Во время чистки аппарата не используйте летучие газы, бензин. При чистке аппарата все запчасти следует прочищать по отдельности, а не просто поливать на них водой.

- Есть опасность возгорания и электрошока. Также может уменьшиться срок.



Если на розетке или прилегающих к ней частях появилась пыль или приклеились посторонние частицы, тщательно все очистите

- Есть опасность возгорания



Время работы

Если вы собираетесь установить аппарат в общественном месте, то на передние двери аппарата прикрепите контактную информацию



Владелец аппарата должен постоянно следить за гигиеной и чистотой аппарата, а также проверять его на наличие поломок и неисправностей



Способ установки

1. Выбор места

Аппарат следует устанавливать на твердую горизонтальную поверхность в месте, лишенном влажности так, чтобы между аппаратом и стенами оставалось минимум 20 сантиметров

- Если же вы установите аппарат на наклонную или неровную поверхность, это может послужить причиной поломки, шумов и того, что аппарат не сможет принимать монеты
- Если не будет пространства между задней стенкой и аппаратом, не будет хорошей вентиляции – как следствие, чай и кофе могут затвердеть.

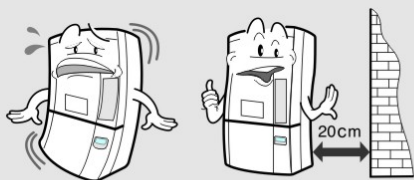

Предупреждение

Если вы установите аппарат на наклонную или неровную поверхность, он может упасть.

2. Фиксирование верха и низа

Во время установки, чтобы ровно поставить аппарат, хорошо отрегулируйте высоту, на которой он стоит

- В процессе установки поднимите аппарат со всех сторон, как показано на картинке. Допустим наклон в пределах только одного градуса

Способ ровной установки

- Чтобы зафиксировать аппарат, необходимо правильно подобрать резиновые кольца-подставки, чтобы они были одинаковой высоты для лучшей фиксации аппарата.

Как запирать и отпирать оборудование.

1. Чтобы открыть дверь, необходимо повернуть ключ по часовой стрелке и немного нажать вправо.

2. Чтобы запереть дверь, необходимо закрыть ее и повернуть ключ против часовой стрелки.

Обязательно удостоверьтесь, что хорошо заперли дверь.

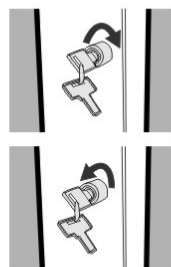

3. Заправьте водой бак для воды, а в емкость для ингредиентов насыпьте необходимые ингредиенты

- Можно использовать стандартный бак емкостью 18-20 литров
- После заполнения бака водой обязательно вставьте водяной насос и поплавок
- В начале установки обязательно вытасните шланг, вставленный в насос и налейте туда один стаканчик воды
- Объем воды 19 литров
- Заправьте емкости для ингредиентов кофе и чаем соответственно



4. После того, как вставите штепсель в розетку с напряжением 220 Вольт, необходимо включить рубильник, находящийся внутри аппарата.

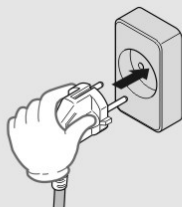

ВНИМАНИЕ

Не стоит использовать одну розетку для нескольких электроприборов, также не стоит пользоваться удлинителями для подключения аппарата к сети.

Есть вероятность возгорания.

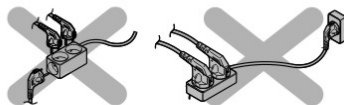

Внешний вид товара и названия запчастей

Внешний вид

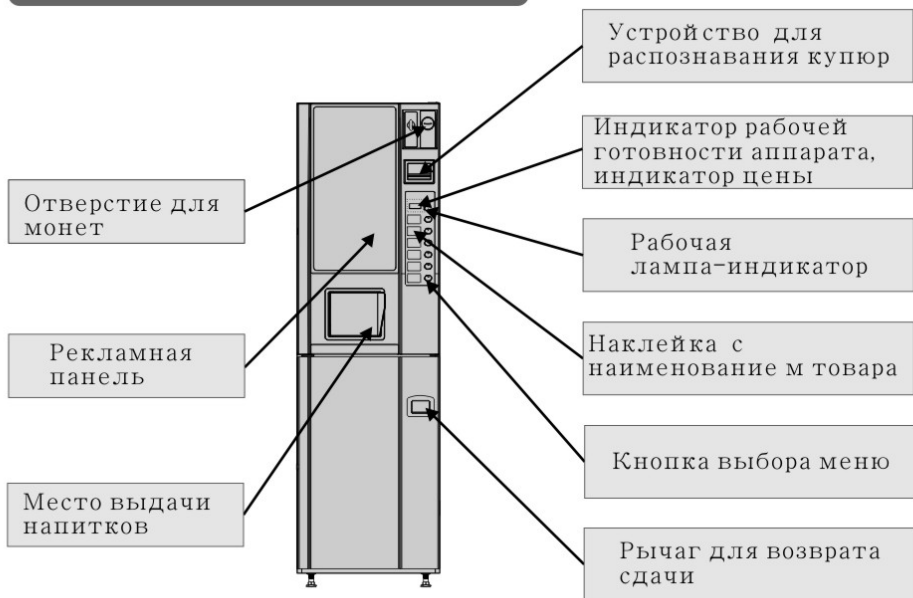

Задняя часть

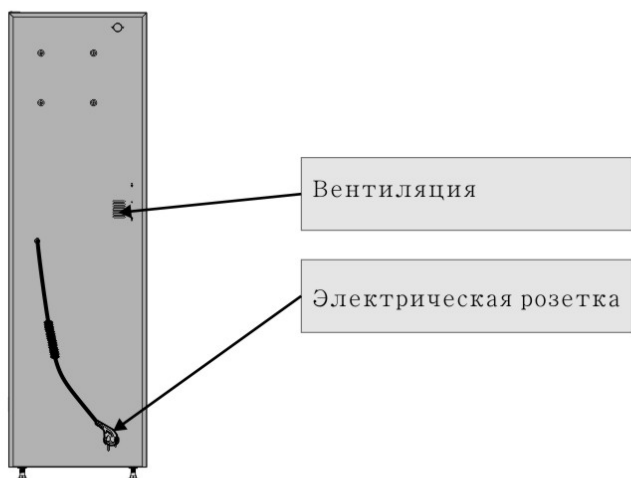

Внутренние части

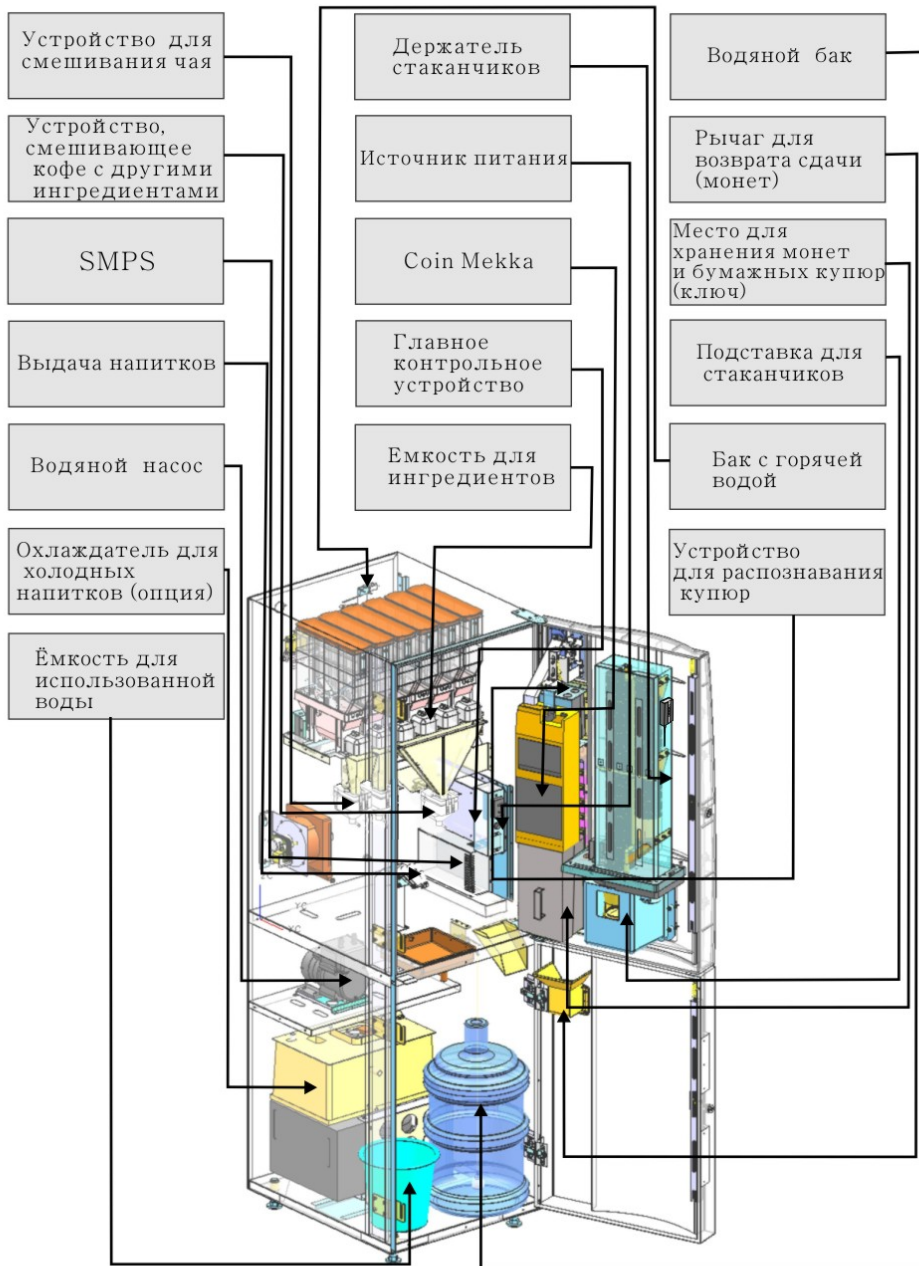

Способ заливки воды и закладки ингредиентов

Способ заливки воды

Наполните водой бак для чистой воды, находящийся в нижней части аппарата и присоедините насос к баку с водой, как показано ниже.



Способ закладки ингредиентов

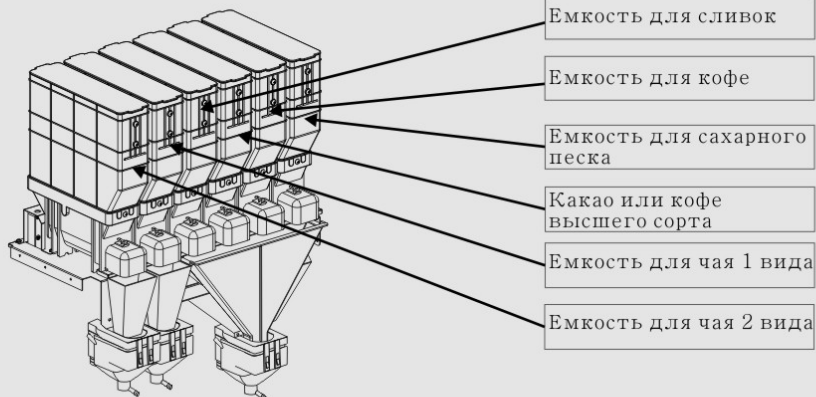

Разделить емкости и заложить ингредиенты

1. Приподнимите емкость для ингредиентов вверх, затем вынимайте, потянув на себя
2. Приподнимите крышку емкости и снимите ее

- Необходимо нажать на подставку, находящуюся в левой нижней части каждой емкости для ингредиентов, после чего потянуть емкости на себя.

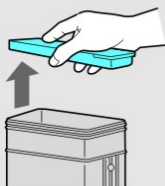
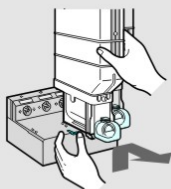

3. После закладки ингредиентов в емкость закройте крышку.



4. Чтобы правильно закрепить крючок мотора, его нужно соединить с крючком емкости для ингредиентов

Крючок мотора

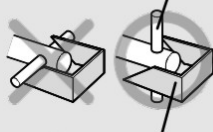

Крючок емкости для ингредиентов

5. Нажмите на ёмкость для ингредиентов и вставьте на место, следя за тем, чтобы все четыре угла стояли, как надо

- Проследите за тем, чтобы стикеры с названиями ингредиентов, наклеенные в нижней части мотора, и стикеры, приклеенные к ёмкостям для ингредиентов, совпадали.

Названия ингредиентов

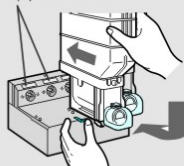

Способ установки стаканчиков

1. Установите стандартные стаканчики ровно

Внимание:
если вы установите поврежденные стаканчики, есть возможность поломки



2. Стаканчики необходимо устанавливать до указанного ниже уровня.



3. Проведите тестирование стаканчиков (правильно ли они выходят).



Справка:

• Величина стаканчиков – 6.5 унций

(Стандарт стаканчиков в каждой стране свой, обратитесь за консультацией к торговому агенту)



- Во время установки стаканчиков следите, чтобы в них не попал полиэтилен от упаковки, в которой они хранились. В противном случае это может стать причиной неполадок.
- Используйте стаканчики емкостью 6,5 унций, которые подходят для горячих напитков.
- Если вы будете использовать поврежденные стаканчики или стаканчики разных типов, это может стать причиной поломки
- Если стаканчики были установлены неровно, установите их заново

Способ указания цены и наименования напитка

Вытяните пустую пленку из меню
Приклейте стикеры с названием напитка и ценой, которые находятся в одной упаковке с инструкцией

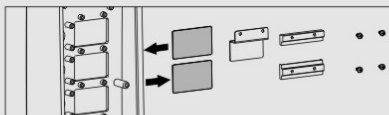

Название «Монетная Мекка»

Модель – SMC-S2500

Способ установки цены ---- на основной панели (пульт управления)

Сколько входит в монетную мекку ----- от одного до 630 рублей (в случае использования также устройства для распознавания купюр верхняя граница суммы будет 730 рублей)

Используемые монеты ----- можно использовать 3 вида монет: монеты достоинством в 1 рубль, 2 рубля и 5 рублей

Границы установки цены ---- от 0 до 990 (менять пошагово по одному рублю)

Устанавливаемая цена ----- на основной панели

Возврат сдачи --- 80 монет по рублю, 80 монет по 2 рубля, 156 монет по 5 рублей

Выемка сдачи -----есть функция автоматического определения монет на подлинность

Высвечивание общей суммы ---- на основной панели

Источник питания ----- DC24V DC12V DC5V

Выход данных----- MOLEX-5569-20A

Вес ----- примерно 1,9 кг



Обеспечение сдачи

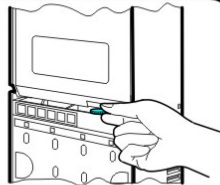

Способ извлечения монет

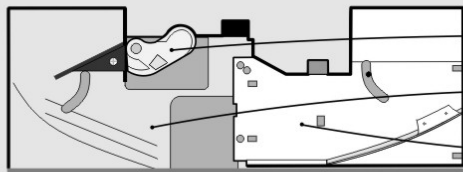

- Рычаг возврата сдачи
- Устройство для сортировки монет
- Емкость, по которой проходят монеты

Способ извлечения устройства для сортировки монет

1. Нажмите на рычаг для возврата сдачи и откройте емкость, по которой проходят монеты



2. Уберите застрявшие монеты

Устройство для сортировки монет



Емкость, по которой проходят монеты

В случае, если происходит застревание в устройстве для сортировки монет

1 Поднимите вверх запирающий рычажок



2 Вытяните устройство для сортировки монет из Монетной Мекки

- Вытягивайте устройство для сортировки монет, наклонив под углом в 90 градусов
- Корпус устройства для сортировки монет



3 Вытягивайте устройство для сортировки монет с держателя (паза), на которой оно установлено



4 Отделите прозрачную крышку А Вытяните устройство для сортировки монет из Монетной Мекки

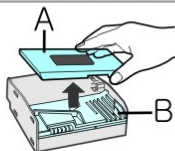

5 Снимите прозрачные крышки В



6 Уберите застрявшие монеты



- После выемки монет верните устройство на прежнее место

Если вы будете внимательно за всем следить во время разборки устройства, вы сможете с легкостью его собрать обратно

Способ чистки устройства для распознавания монет

1. Нажмите на рычаг возврата сдачи и откройте емкость, по которой монеты постукают на выход

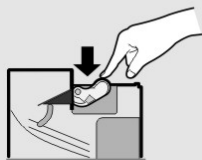

2. Очистите емкость, через которую поступают монеты, и емкость, в которой монеты распределяются.

- Тряпкой со специальным нежным чистящим средством очистите детали от пыли и прилипших частиц

Совет

- Проводите чистку один раз в 2-3 месяца, чтобы все прилипшие частицы, пыль и прочая можно было очистить с легкостью
- Если загрязнение очень сильное, устройство перестанет сортировать монеты



Будьте внимательны во время чистки

1

Никогда не используйте маслянистые или химические вещества для уборки



2

Следите, чтобы в устройство для сортировки монет не попадала вода



3

Аккуратно вкручивайте и выкручивайте болты



4

Не роняйте устройство и не толкайте сильно.



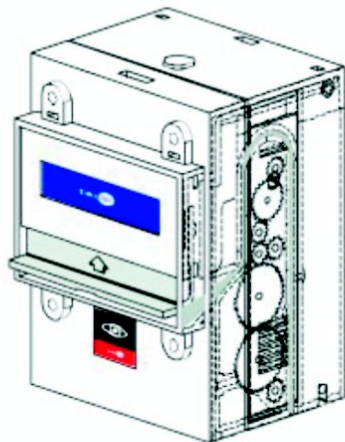

Технические характеристики товара

Модель: SMC-S5100
Тип V.T.S.

Используемый источник питания: +24VDC

Сила тока:

Примерно 30 мА (режим ожидания)

Примерно 400 мА (режим работы)

Внешние параметры: ширина 88 x глубина
83 x высота 123

Вес: 500 г

Модель: SMC-S5100(V.T.S Type)

Классификация	Содержание
Код страны	Россия (0+ 07)
Используемые купюры	Возможность использовать купюры достоинством 10 и 50 рублей
Способ Коммуникации	Коммуникация с помощью VССS
Используемый стандарт	Ширина 55-78 мм
Способ ввода купюр	Возможность ввода купюр горизонтально четырьмя разными сторонами, после чего купюра падает вертикально
Способ распознавания купюр	По длине, ширине, материалу, изображению, магнитной ленте, серебристой полоске
Время распознавания купюр	Примерно одна секунда
Используемый источник питания	+24VDC
Потребление энергии	Примерно 30 мА (в режиме ожидания), примерно 400 мА (в режиме работы)
Границы температуры, при которой Можно использовать устройство	-25°C ~ +60°C
Вес	Примерно 500 г
Возможности	<ul style="list-style-type: none"> •Возможность проверки продолжительности втягивания купюр аппаратом •Возможность предотвращения несанкционированного извлечения купюр из аппарата •Возможность прямого падения купюр в место хранения •Возможность самопочинки сенсора •Возможность определения поломки и отражение содержания поломки

(1) Запрет на ввод купюр

- ① Если аппарат отключен от источника питания
- ② Если получен запрет на ввод купюр от VMC
- ③ Если время ввода и проверки предыдущей купюры еще не истекло
- ④ Если устройство не готово к принятию купюр по различным внешним причинам (неисправности в торговом аппарате)
- ⑤ Если есть неисправность в устройстве для различения купюр
 - Неполадка в работе мотора
 - Неполадки в работе сенсора
 - Неполадки в устройстве для определения купюр на подлинность

(2) Работа, в зависимости от результатов проверки купюр на подлинность В случае фальшивых купюр, они возвращаются

(3) Работа для предотвращения принятия мятых купюр

- ① Если купюра мятая и после двух секунд распознавания она не проходит внутрь, то она будет возвращена аппаратом
- ② После ввода, в случае если купюра мятая и ей что-то мешает пройти внутрь и в течение 5 секунд она не втягивается аппаратом до конца, она будет возвращена аппаратом.

3.Способ использования устройства

1) Способ установки устройства

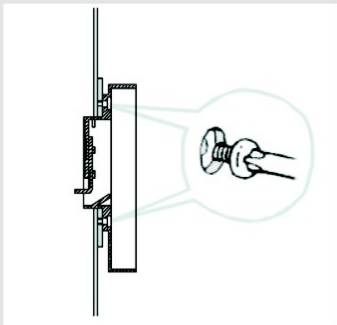

- ◀ • После того, как вы выключите розетку VMC
- Используя 4 болта на главной панели устройства, прикрепите его к аппарату



- ◀ • Так выглядит устройство после того, как вы прикрепите к нему главную панель . После закрытия устройства
- Вставьте кабель в розетку VMC

2) Состояние В/В, сигнал LED

LED сигнал	Состояние В/В	Содержание действия
ON	В нормальном состоянии распознаватель купюр находится в состоянии ожидания	
OFF	В случае, если аппарат не подключен к источнику питания или не готов к принятию купюр	Проверка, подключен ли аппарат к источнику питания и готов ли он принимать купюры
Мигает один раз	Неполадка в работе главного мотора	Необходимо сменить В/В
Мигает 2 раза	Неполадки в работе 1 или 2 сенсора распознавателя купюр	Необходимо сменить В/В
Мигает 3 раза	Неполадки в световом сенсоре (4 штуки)	Необходимо сменить В/В
Мигает 4 раза	Неполадки в устройстве, проверяющем купюры на подлинность	Необходимо сменить В/В
Мигает 5 раз	Неполадки в основной плате	Необходимо сменить В/В
Мигает 6 раз	Возникновение помехи купюры во время ввода или продвижения	После отключения аппарата от розетки следует вытянуть купюру из отверстия
Мигает 7 раз	Возникновение помехи во время возврата купюры	После отключения аппарата от розетки следует вытянуть купюру из отверстия

- ON: Возможно получение купюр аппаратом, LED все время включен
- OFF: Получение купюр невозможно, LED всегда находится в выключенном состоянии
- Мигание: с интервалом в 1 секунду LED начинает мигать, после чего включается на 5 секунд, после чего опять начинает мигать

3)Способ извлечения помятой купюры

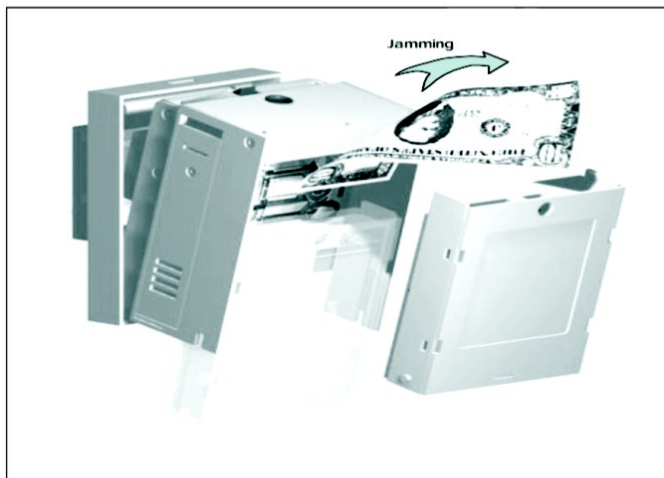

- VMC розетка в выключенном состоянии
- Нужно снять основную панель
- После этого нужно нажать специальную кнопку для открывания и, используя нижний замок, потянуть вниз, отделяя основную часть от задней панели, после чего вытянуть мятую купюру
- После извлечения купюры проверив, все ли в порядке с устройством, прямо ли стоят соединительные штекеры, установите его обратно

Способ установки основного контроля

Установка рабочего меню

В представляемом торговом аппарате можно выбирать программу, подходящую для той или иной из 4 стран (Корея, Евросоюз, Россия, Китай). Это можно сделать с помощью переключателя, находящегося на внешней стороне панели управления.

Рисунок и справка:

Обязательно ознакомьтесь с нижеследующим. Представленный вам аппарат обладает различными режимами работы и возможностями, как указано ниже.



- Рубильник
- Переключатель режимов
- Переключатель для тестирования
- Переключатель для чистки
- Переключатель для тестирования стаканчиков

- Рубильник : Встроенный внутри рубильник можно отключать и включать.
- Переключатель режимов: Установка цены, регулировка объема напитка и пр. Есть возможность с самого начала настроить аппарат нужным образом.
- Переключатель для тестирования : Есть возможность тестовой продажи без использования денег.
- Переключатель для чистки: Есть возможность чистки каждого шланга, подающего ингредиенты.
- Переключатель для тестирования стаканчиков: Есть возможность проверки, все ли в порядке со стаканчиками.

В предлагаемом вам аппарате по продаже напитков возможно использовать кнопки для продажи напитков, находящиеся снаружи, и с их помощью настраивать и вводить нужные вам данные.

Обязательно ознакомьтесь с инструкцией .

- Капучино (увеличение/уменьшение)
- Кофе с молоком (уменьшение)
- Кофе с сахаром (выполнение/ввод)
- Черный кофе (проверка/удаление)
- Чай 1 (отсутствие)
- Чай 2 (отсутствие)

- Капучино (увеличение/уменьшение): Чтобы увеличить цену напитка или увеличить количество ингредиентов, можно воспользоваться настройкой данных (DATA) и ввести нужные вам значения.
- Кофе с молоком (уменьшение): есть возможность уменьшить значения цены и количества компонентов, воспользовавшись возможностью изменения данных(DATA)
- Кофе с сахаром (выполнение/ввод): после того, как введете данные, запомните их и одновременно запустите машину на выполнение этой операции
- Черный кофе (проверка/удаление): Есть возможность удаления или проверки ранее введенных данных.
- Чай 1: (отсутствие)
- Чай 2: (отсутствие)

1. Тестовая продажа

- Нажмите на переключатель для тестовых продаж.
- Поверните его в состояние тестовой продажи.
На дисплее должна появиться картинка, как показано ниже.

T	e	s	t
---	---	---	---

Нажмите на кнопку с напитком, который вы хотите получить в результате тестовой продажи.

После того, как повернули переключатель тестовых продаж, находящийся внутри аппарата, необходимо нажать на кнопку с напитком, расположенную снаружи аппарата.

T	e	s	t
---	---	---	---

Справка: Если вы собираетесь оставить аппарат в режиме тестовой продажи, можно также нажимать остальные кнопки с другими напитками.

Если вы хотите закончить тестовую продажу, необходимо нажать кнопку завершения продажи, находящуюся внутри аппарата.

- Когда на внешнем дисплее появится изображение с надписью о том, что идет продажа, это будет означать, что аппарат находится в рабочем состоянии и можно осуществлять продажу напитков.

2. Запиток

Очистка по порядку шлангов для кофе и чая по-одному

Нажмите переключатель для чистки, находящийся внутри

C	L	E	n
---	---	---	---

На внешнем дисплее, как показано справа, будут каждые пять секунд по очереди автоматически очищаться насосы. После того, как процедура будет закончена, аппарат перейдет в режим обычной работы (состояние продажи).

3. Проверка общей выручки от продажи напитков

Нажмите на внутренний переключатель режимов (MODE).

Начинает высвечиваться порядковый номер 01, как показано на картинке

		0	1
--	--	---	---

Нажмите кнопку выполнения работы, находящуюся на внешней части аппарата.

- Как показано на картинке, будут по очереди высвечиваться общие суммы продаж.

→	R	1	2	3	
	4	5	6	7	←

Удаление данных по общей сумме продаж

- Процедура удаления данных по общей сумме продаж включает в себя удаление данных со времен предыдущего удаления по настоящий момент.
- Держите нажатой клавишу проверки/удаление в течение 3-х секунд.
- Как показано на картинке, изображение на дисплее переменится на 0.

Суммы отображаются по очереди

R			0
---	--	--	---

Если вы хотите закончить проверку общей суммы выручки, нажмите на переключатель режимов (MODE), находящийся внутри, два раза, и аппарат вернется в свое рабочее состояние.

- Как показано на картинке, когда порядковый номер будет показывать 01, аппарат вернется в свое рабочее состояние продажи.

		0	1
--	--	---	---

4. Проверка суммы проданного по той или иной цене

Нажмите на переключатель режимов, находящийся внутри.

- Как показано на картинке, порядковый номер изменится на 01.

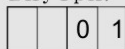

Нажмите на кнопки «увеличения» или «уменьшения»

Держите нажатой кнопку «увеличение» или кнопку «уменьшение», пока не загорятся цифры 02. Когда вы нажимаете кнопку выполнения задачи, номер сменится на 02, как показано на картинке.

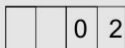

Нажмите кнопку той цены, которую вы хотите проверить

Как показано на картинке, будет высвечиваться сумма выручки от продажи напитка по той или иной цене, идущие по порядку

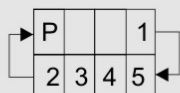

Высвечивание попеременно

Удаление

Нажмите кнопку проверка/удаление и держите 3 секунды, после чего данные поменяются на "0"



Если вы нажмете кнопку окончания, находящуюся внутри, два раза, на экране высветятся цифры 02 и аппарат вернется в обычный режим продаж



5. Проверка выручки от продажи того или иного напитка

Нажмите переключатель режимов MODE, находящийся внутри.

Как показано на картинке, высветится номер 01.



Нажмите кнопку «увеличение» или кнопку «уменьшение» и держите ее нажатой, пока не загорятся цифры 03.

Если нажмете кнопку выполнения, номер 03 будет записан, как показано на картинке.



Нажмите кнопку напитка, который хотите проверить.

Как показано на картинке, по порядку будут появляться суммы от продажи указанных напитков.



Высвечивание попеременно

Удаление

Чтобы проверить удаление данных, нажмите кнопку удаления и держите ее 3 секунды нажатой, после чего цифры поменяются на 0



Нажмите два раза переключатель режимов, находящийся внутри. Как показано на картинке, число сменится на 03 и аппарат вернется в обычный режим продаж.



6. Проверка общего количества проданного

Нажмите переключатель режимов, находящийся внутри.

- Как показано на картинке, высветятся цифры 01.

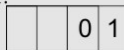

Нажмите кнопку увеличения или кнопку уменьшения.

Нажимайте кнопку увеличения или уменьшения, пока не появятся цифры 04.

- Как показано на картинке, должны появиться цифры 04.

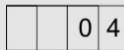

Нажмите кнопку выполнения

- Появится общее количество проданного. Чтобы удалить данные, в течение 3-х секунд удерживайте кнопку удаления, и справа, как показано на картинке, появится «0».

Если вы нажмете переключатель режимов, цифры поменяются на 04 и аппарат вернется в свое рабочее состояние продажи



7. Проверка количества проданного по той или иной цене

Нажмите переключатель режимов, находящийся внутри.

- Появятся цифры 01, как показано на картинке



Нажмите кнопку увеличения или уменьшения.

Нажимайте кнопку увеличения или уменьшения, пока не появятся цифры 05.

Как показано на картинке, должны появиться цифры 05.



Нажмите кнопку выполнения.

- Когда вы нажмете кнопку с суммой, которую хотите проверить, как показано на картинке, будет показано, сколько товара продано по этой цене.



Чтобы удалить данные, нажимайте кнопку удаления/проверки в течение 3 секунд, и картинка изменится на 0, как показано на картинке справа.



2 раза нажмите на переключатель режимов, находящийся внутри.

Как показано на картинке, появятся цифры 05 и аппарат вернется в свое рабочее состояние продажи.

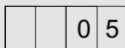

8. Проверка Проданного количества того или иного напитка

Нажмите переключатель режимов, находящийся внутри.

Появятся цифры 01, как показано на картинке



Нажмите кнопку увеличения или уменьшения.

Нажимайте кнопку увеличения или уменьшения, пока не появятся цифры 06

Как показано на картинке, порядковый номер изменится на 06.



Нажмите кнопку выполнения

Когда вы нажмете кнопку нужного напитка, начнут появляться суммы, обозначающие проданное количество данного напитка.

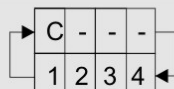

Высвечивание попеременно

Чтобы удалить данные, нажимайте кнопку удаления/проверки в течение 3 секунд, и картинка изменится на 0, как показано на картинке справа.



2 раза нажмите на переключатель режимов, находящийся внутри

Как показано на картинке, появятся цифры 06 и аппарат вернется в свое рабочее состояние продажи.



9. Общее количество проданного

Нажмите переключатель режимов, находящийся внутри.

• Появятся цифры 01, как показано на картинке



Нажмите кнопку увеличения или уменьшения.

Нажимайте кнопку увеличения или уменьшения до тех пор, пока не появятся цифры 07.

Произойдет смена цифр на 07, как показано на картинке.



Нажмите кнопку выполнения

Как показано на картинке слева, появится общее количество проданного.



Высвечивание попеременно

Когда вы нажмете переключатель режимов 2 раза, находящийся внутри, цифры сменятся на 07 и аппарат вернется в свое рабочее состояние продажи.



10. Установка цены

Установка цены продаваемого продукта.

Нажмите переключатель режимов, находящийся
внутри.

Появятся цифры 01, как показано на картинке



Нажмите кнопку увеличения или уменьшения и
держите ее нажатой до тех пор, пока не появятся
цифры 08.



Нажмите кнопку выполнения.

При нажатии кнопки выполнения, цифры изменятся,
как показано на картинке справа.



Используя кнопку увеличения/уменьшения, установите
нужную вам цену и нажмите на кнопку выполнения



Установка проходит в соответствии с принятыми в той или
иной стране стандартами единиц измерения (цены и пр.).

Нажмите кнопку следующего напитка, для которого хотите
провести настройку, после чего 2 раза нажмите
переключатель режимов, находящийся внутри, на экране
появятся цифры 08 и аппарат вернется в свое рабочее состояние.



11. Установка стаканчиков

Во время режима продажи, настраивается платная или
бесплатная выдача стаканчиков («да/нет»).

Нажмите переключатель режимов, находящийся
внутри.

Появятся цифры 01, как показано на картинке.



Нажмите кнопку увеличения или уменьшения.

Держите нажатой кнопку увеличения или кнопку
уменьшения до тех пор, пока цифры не сменятся на 09,
как показано на картинке.



Нажмите кнопку выполнения.

На дисплее произойдут изменения, как показано на
картинке, и отобразятся результаты последней настройки.



Нажмите кнопку увеличения или уменьшения.

Используя кнопку увеличения/уменьшения,
выберите значение «Y» или «NO».

«у»: Стаканчики выдаются.

«N»: Стаканчики не выдаются.

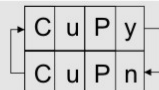

Нажмите кнопку выполнения.

Как показано на картинке, на дисплее произойдут изменения,
показывающие, как вы настроили работу со стаканчиками.



Нажмите внутренний переключатель режимов 2 раза.

Как показано на картинке, когда вы нажмете кнопку
завершения, цифры сменятся на 09 и аппарат вернется в
свое рабочее состояние продажи.



12. Отсутствие горячей воды, установка температуры

- Установка температуры горячей воды, при которой будет производиться продажа.
- Если температура горячей воды будет ниже указанной в установках, будет высвечиваться индикатор отсутствия нужного напитка.

Нажмите внутренний переключатель режимов.

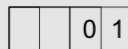

Появятся цифры 01, как показано на картинке.

Нажмите кнопку увеличения или кнопку уменьшения.



Держите ее нажатой до тех пор, пока цифры не сменятся на 11, как показано на картинке.

Нажмите кнопку выполнения.

Как показано на картинке, на дисплее произойдут изменения, показывающие, что вы настроили температуру горячей воды на 75°C.



Нажмите кнопку увеличения или уменьшения.

Как показано на картинке, на дисплее произойдут изменения, поменять температуру возможно в пределах 70~95°C



Нажмите кнопку выполнения.

Как показано на картинке, на дисплее произойдут изменения, и установленной температурой воды будет 80°C.



2 раза нажмите внутренний переключатель режимов.

Когда вы нажмете кнопку завершения, цифры сменятся на 11 и аппарат вернется в свое рабочее состояние продажи.



13. Установка контроля температуры горячей воды

- Установка контроля температуры бака нагревателя воды.
- Когда исходная температура горячей воды достигнет установленной температуры, нагреватель выключится.

Нажмите внутренний переключатель режимов.

Появятся цифры 01, как показано на картинке.



Нажмите кнопку увеличения или уменьшения.

Держите ее нажатой до тех пор, пока цифры не сменятся на 12.

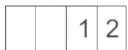

Нажмите кнопку выполнения.

Как показано на картинке, на дисплее произойдут изменения и высветится установленная температура – 95°C.



Нажмите кнопку увеличения или уменьшения.

Как показано на картинке, на дисплее произойдут изменения, температура, которую мы собираемся установить, равна 93°C.

– Температуру горячей воды можно изменять по 1°C в пределах 80~95°C



Нажмите кнопку выполнения.

Как показано на картинке, на дисплее произойдут изменения, температура горячей воды изменения и стала 93°C.



2 раза нажмите внутренний переключатель режимов.

Когда вы нажмете кнопку завершения, цифры сменятся на 12 и аппарат вернется в свое рабочее состояние продажи.



14. Установка объемов ингредиентов

- Установка продолжительности закладки ингредиентов, продолжительности добавления воды и времени смешивания для каждого напитка.

Способ установки количества ингредиентов для приготовления кофе

Нажмите внутренний переключатель режимов.

		0	1
--	--	---	---

Появятся цифры 01, как показано на картинке.

Нажмите кнопку увеличения или уменьшения. Держите ее нажатой до тех пор, пока, как показано на картинке, цифры не сменятся на 13.

		1	3
--	--	---	---

Нажмите кнопку выполнения.

		P	6
--	--	---	---

Как показано на картинке, на дисплее произойдут изменения.

Нажмите кнопку напитка, приготовление которого хотите настроить.

Как показано на картинке, сейчас установлена продолжительность закладки кофе – 2.3 секунды.

C	-	2	3
---	---	---	---

Нажмите кнопку увеличения или уменьшения. Как показано на картинке, мы собираемся изменить это время на 3.3 секунды.

Менять продолжительность закладки ингредиентов можно пошагово (интервал – 0.1) и установить его в пределах 0.0 ~ 9.9 секунд.

C	-	3	3
---	---	---	---

Нажмите кнопку выполнения.

Измененное время закладки ингредиентов в кофе запоминается и на экране высветится следующий шаг-время закладки ингредиентов в особый кофе, равное 2,5 сек.

n	-	2	5
---	---	---	---

Нажмите кнопку увеличения или уменьшения

Как показано на рисунке, время закладки ингредиентов в особый кофе изменится на 3,3.

n	-	3	3
---	---	---	---

После запоминания измененной продолжительности закладки ингредиентов в особый кофе высвечивается установленная ранее продолжительность насыпания сливок, равная 3,9 сек.

F	-	3	9
---	---	---	---

Нажмите кнопку увеличения или уменьшения.

Как показано на картинке, продолжительность насыпания сливок была изменена до 3.0 секунд.

• Время можно изменять пошагово – по 0.1 секунды в интервале 0.0~9.9 сек.

F	-	3	0
---	---	---	---

Нажмите кнопку выполнения.

После запоминания изменений продолжительности закладки высветится ранее установленная продолжительность закладки сахара, равная 4.1 сек.

S	-	4	1
---	---	---	---

Нажмите кнопку увеличения или уменьшения.

Как показано на картинке, по завершении процедуры продолжительность закладки сахара изменится и станет 4.4 секунды.

• Время можно изменять пошагово – по 0.1 секунды в интервале 0.0~9.9 сек.

S	-	4	4
---	---	---	---

Нажмите кнопку выполнения.

После того, как изменения продолжительности закладки сахара будут записаны, на экране появится следующая величина-6.5 секунды-это продолжительность заливки воды.

H	-	6	5
---	---	---	---

Нажмите кнопку увеличения или уменьшения.

Как показано на картинке, по завершении процедуры продолжительность заливки воды изменится и станет 6.0 секунд.

- Время можно изменять пошагово – по 0.1 секунды в интервале 0.0~9.9 сек.

H	-	6	0
---	---	---	---

Нажмите кнопку выполнения.

После того, как изменения продолжительности заливки воды будут записаны, на экране появится следующая величина-6.5 секунды-это время работы миксера.

U	-	6	5
---	---	---	---

Нажмите кнопку увеличения или уменьшения.

Как показано на картинке, по завершении процедуры время работы миксера изменится и станет 6.4 секунды.

- Продолжительность работы миксера можно изменять пошагово –по 0.1 секунды в интервале 0.0~9.9 сек.

U	-	6	4
---	---	---	---

Нажмите кнопку выполнения.

Когда измененное время работы миксера будет записано, на дисплее произойдут изменения, как показано на картинке.

		P	6
--	--	---	---

2 раза нажмите на внутренний переключатель режимов.

Как показано на картинке, цифры сменятся на 13 и аппарат вернется в свое рабочее состояние продажи.

		1	3
--	--	---	---

15. Способ установки количества ингредиентов для приготовления чая.

Нажмите внутренний переключатель режимов.
Появятся цифры 01, как показано на картинке.

		0	1
--	--	---	---

Нажмите кнопку увеличения или уменьшения.
Держите ее нажатой до тех пор, пока цифры не сменятся на 13.

		1	3
--	--	---	---

Нажмите кнопку выполнения.
Как показано на картинке, на дисплее произойдут изменения.

		P	6
--	--	---	---

Нажмите кнопку напитка, приготовление которого хотите настроить.
Как показано на картинке, сейчас установлена продолжительность закладки ингредиентов в чай – 4.8 секунды.

t	-	4	8
---	---	---	---

Нажмите кнопку увеличения или уменьшения.

Как показано на картинке, мы собираемся изменить продолжительность закладки чая на 5.2 секунды.

t	-	5	2
---	---	---	---

- Менять продолжительность закладки ингредиентов можно пошагово (интервал – 0.1) и установить его в пределах 0.0 ~ 9.9 секунд.

Нажмите кнопку выполнения.

H	-	6	5
---	---	---	---

После того, как изменения продолжительности закладки ингредиентов в чай будут записаны, на экране появится следующая величина – 6.5 секунды – это продолжительность заливки воды.

Нажмите кнопку увеличения или уменьшения.

Как показано на картинке, время заливки воды изменилось на 6.0 секунд.

- Время можно изменять пошагово – по 0.1 секунды в интервале 0.0 ~ 9.9 сек.

H	-	6	0
---	---	---	---

Нажмите кнопку выполнения.

После того, как изменения во времени заливки воды будут записаны, на экране появится следующая величина – 6.5 секунды – это продолжительность работы миксера.

U	-	6	5
---	---	---	---

Нажмите кнопку увеличения или уменьшения.

• Как показано на картинке, продолжительность работы миксера изменится и станет 6.4 секунды.

• Продолжительность работы миксера можно изменять пошагово – по 0.1 секунды в интервале 0.0 ~ 9.9 сек.

U	-	6	4
---	---	---	---

Нажмите кнопку выполнения.

Когда измененное время начала работы миксера будет записано, на дисплее произойдут изменения, как показано на картинке.

		P	6
--	--	---	---

2 раза нажмите на внутренний переключатель режимов.

Как показано на картинке, цифры сменятся на 13 и аппарат вернется в свое рабочее состояние продажи.

		1	3
--	--	---	---

Совет: способ настройки Чая 2 точно такой же, как и вышеуказанный.

Способ контроля объема воды вручную

- Если нужный объем не достигнут, отрегулируйте объемы напитков, используя специальный рычаг для регулировки объемов.
- Если повернуть рычаг для регулировки объемов вправо, уровень воды уменьшится, а если повернуть его влево уровень воды увеличится.

Попробуйте регулировать объем с помощью рычага для регулировки объемов.

- Рычаг для регулировки объемов находится внутри аппарата, слева от бака с горячей водой .

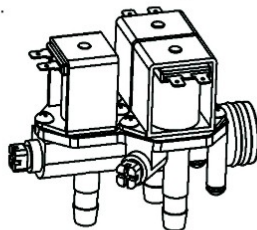

16. Установка бесплатной продажи

- Способ настройки аппарата на бесплатную продажу, без опускания монет
- В случае отсутствия компонентов продажа производиться не будет.

Нажмите внутренний переключатель режимов.
Появятся цифры 01, как показано на картинке.

		0	1
--	--	---	---

Нажмите кнопку увеличения или уменьшения.
Держите ее нажатой до тех пор, пока, как показано на картинке, цифры не сменятся на 14.

		1	4
--	--	---	---

Нажмите кнопку выполнения.

Как показано на картинке, на дисплее произойдут изменения и отобразится требуемая настройка.

F	r	E	n
---	---	---	---

Нажмите кнопку увеличения или уменьшения.

Используя кнопку увеличения/уменьшения выберите «у» или «п».

«У» : бесплатная выдача напитков,

«п» : не делать выдачу напитков бесплатной

F	r	E	n
F	r	E	y

Нажмите кнопку выполнения.

Как показано на картинке, изображение на дисплее изменится и будет установлен режим бесплатной выдачи напитков.

C	u	P	y
---	---	---	---

2 раза нажмите внутренний переключатель режимов.

Как показано на картинке, цифры сменятся на 14 и аппарат вернется в свое рабочее состояние продажи.

		1	4
--	--	---	---

Справка : Когда вы установите режим бесплатной выдачи напитков, на дисплее отобразятся изменения в способе выдачи напитков.

F	r	E	E
---	---	---	---

17. Способ настройки холодных напитков.

Нажмите внутренний переключатель режимов.

Появятся цифры 01, как показано на картинке.

		0	1
--	--	---	---

Нажмите кнопку увеличения или уменьшения.

Держите ее нажатой до тех пор, пока, как показано на картинке, цифры не сменятся на 15.

		1	5
--	--	---	---

Нажмите кнопку выполнения.

Как показано на картинке, на дисплее произойдут изменения и отобразится требуемая настройка первого холодного напитка.

H	O	T	1
---	---	---	---

Нажмите кнопку увеличения или уменьшения

Чай 1 станет холодным.

C	O	L	1
---	---	---	---

Нажмите кнопку выполнения.

Как показано на картинке, на дисплее произойдут изменения и чай 1 станет холодным.

C	O	L	1
---	---	---	---

2 раза нажмите внутренний переключатель режимов.

Как показано на картинке, цифры сменятся на 15 и аппарат вернется в свое рабочее состояние продажи.

		1	5
--	--	---	---

Совет: способ настройки Чая 2 точно такой же, как и вышеуказанный.

18. Проверка на наличие неполадок

- На экране высвечивается код, если есть неполадки или какой-либо товар отсутствует.

Нажмите внутренний переключатель режимов.
Появятся цифры 01, как показано на картинке.

		0	1
--	--	---	---

Нажмите на кнопку увеличения или кнопку уменьшения и держите ее, пока порядковый номер не сменится на 40.

		4	0
--	--	---	---

Нажмите кнопку выполнения.

Как показано на картинке, если есть неполадки, то высветится код, обозначающий наличие неполадок: 1.

-	-	-	1
---	---	---	---

- Если неполадок нет, то высветятся прочерки.

-	-	-	-
---	---	---	---

2 раза нажмите на внутренний переключатель режимов.
Как показано на картинке, появятся цифры 40, аппарат вернется в свое рабочее состояние.

		4	0
--	--	---	---

Справка

- Коды

Коды неполадок	Содержание неполадок
1	Не установлена цена на все напитки(○)
2	Нет стаканчиков
3	Температура горячей воды слишком низкая
4	Нет воды

- Коды отсутствующих компонентов

Индикатор суммы продаж	Содержание
Eh20	Нет воды
Ecup	Нет стаканчиков
Epr1	Не установлена цена на напитки (○)

19. Удаление памяти

Сброс заводских установок, хранящихся в памяти аппарата, и изменение их на «0». Удаление

Кнопка-переключатель, Индикатор	Объяснение
Нажать переключатель режимов (MODE S/W) [] [] 0 1	Высвечиваются цифры 01
Кнопка «увеличения» или «уменьшения» [] [] 1 0	Смена цифр на «01»
Нажатие кнопки выполнения	
Нажатие кнопки «увеличения» или «уменьшения» [C] [u] [P] [y] [C] [u] [r] [n]	Выбор у,п путем нажатия на кнопку «увеличить/уменьшить». у – удалять, п – не удалять
Нажатие кнопки выполнения [C] [u] [P] [y]	Если нажать кнопку выполнения и держать ее в течение 3 секунд и больше будет слышен характерный звук и память будет стерта
Нажатие внутреннего переключателя режимов [] [] 1 0	Цифры сменятся на 10

Во время удаления памяти стираются введенные данные и заводские установки.

- Общая сумма проданного/объем продаж(порядковые номера 01-06): Все стирается и становится «0». (кроме данных с порядковым номером 07. Они не стираются)
- Цена на товары: на все напитки цена становится «0» (индикатор показывает код «1», что значит, что цена не установлена)
- Бесплатная выдача напитков: «п» (не выдавать напитки бесплатно)
- Настройка стаканчиков: «у» (выдавать стаканчики)
- Температура горячей воды, при которой продажа останавливается: 75 С
- Нагреватель воды отключается, когда температура воды достигает 95С
- Объем ингредиентов

Сравнительная таблица	Капучино	Кофе с молоком	Кофе с сахаром	Черный кофе		Чай 1	Чай 2
Какао	1.8	0	0	0			
Кофе	2.0	2.0	2.0	2.0	Чай	2.3-2.5	2.3
Сливки	4.0	4.0	0.0	0.0			0.0
Сахар	1.8	1.8	1.8	0.0	Вода	6.5-7.0	6.5-7.0
Вода	5.7	5.7	5.7	5.7	Смешивание	6.5-7.0	6.5-7.0
Смешивание	5.7	5.7	5.7	5.7			

Чай 1, Чай 2 одинаково

20. Тест всех частей

Проверка работы всех частей .

Управления/кнопки	Цифры-индикатор	Объяснение
Нажатие переключателя режимов	[] [] 0 1	Высвечиваются цифры 01
Нажатие кнопки «увеличить»/«уменьшить»	[] [] 6 0	Смена цифр на 60
Нажатие кнопки «выполнить»	[E] [] 0 1	Режим тестирования всех частей
Нажатие кнопки «увеличить»/«уменьшить»	[E] [] 1 1	Смена номера на тот, который обозначает часть, которую собираемся тестировать
Нажатие кнопки «выполнить»	[E] [] 1 1	Соответствующая часть начнет работать
Нажатие кнопки «выполнить»	[E] [] 1 1	Соответствующая часть закончит работу
Нажатие внутреннего переключателя режимов	[] [] 6 0	Индикатор показывает номер 60

Коды частей аппарата, которые собираемся тестировать

01: Клапан, регулирующий уровень воды	12: Клапан для чая 1
02: Нагреватель танкера с горячей водой	13: Обычная лампа
03: Двигатель, выдающий стаканчики	14: Лампа-индикатор нагревания
04: Устройство, сменяющее ряды стаканчики	15: Лампа-индикатор отсутствия воды
05: Устройство, подающее кофе	16: Лампа-индикатор отсутствия стаканчиков
06: Устройство, подающее сахар	17: лампа продажи
07: Устройство, подающее сливки	19. Устройство, Подающее кофе 2
08: Устройство, подающее чай 1	20: Устройство, подающее чай 2
09: Устройство, смешивающее кофе	21: Устройство для смешивания чая 2
10: Устройство для смешивания чая 1	22. Клапан для чая 2
11: Клапан для кофе	

Способ чистки

- Из-за того, что частицы ингредиентов могут падать вниз и затвердевать или же смешиваться с остатками воды и издавать запах, создавая антисанитарные условия, старайтесь проводить чистку часто и всегда держите аппарат в чистоте
- До чистки убедитесь, что аппарат отключен от розетки.

Емкости для ингредиентов

Залейте емкости водой и после того, как находящиеся в них частички размокнут, аккуратно очистите их мягкой губкой.

- Поставьте емкости на место после тщательной просушки.
- Проводите чистку не меньше одного раза в месяц.

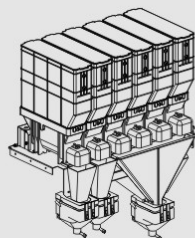

Поддон с водой

Слив ненужную воду, тщательно ополосните поддон чистой водой.

- Просушите и поставьте на место.
- Производите чистку раз в день.



Способ разборки запчастей

- Разборка контейнера для ингредиентов для приготовления кофе

1. Чтобы вытащить двумя руками контейнер и неры с ингредиентами для кофе, опустите их вниз и тяните.

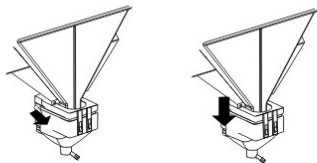

2. Вытяните два шланга, находящиеся внизу.

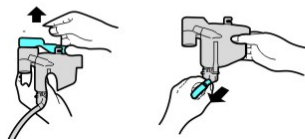

3. Для выемки шланга, отсоедините его от места, к которому он крепится.

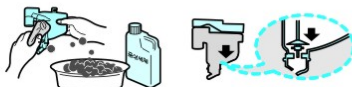

Способ смены плавкого предохранителя

• Плавкий предохранитель это устройство, отключающее аппарат от источника питания в случае повышенной подачи тока.

• В случае перегорания плавкого предохранителя, обратитесь в ближайший магазин по продаже электроприборов и приобретите новый предохранитель (параметры 250V-10A), после чего установите его взамен старого.

Замена плавкого предохранителя

1. Во время замены предохранителя обязательно отключите аппарат от розетки.

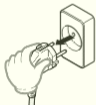

Изображения отключения аппарата от розетки

2. Откройте держатель плавкого предохранителя.



Изображение снятия держателя плавкого предохранителя

3. Выньте старый плавкий предохранитель и установите новый







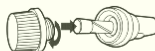

Изображение установки нового плавкого предохранителя

4. Закройте держатель предохранителя.



Изображения закрытия держателя плавкого предохранителя

Прежде чем обращаться в службу сервиса, попробуйте определить причину поломки сами.

<p>Полностью ничего не работает</p> <ul style="list-style-type: none"> • Подключен ли аппарат к розетке? <ul style="list-style-type: none"> ☞ Убедитесь, что используемое напряжение равно 220V. • Не перегорел ли плавкий предохранитель? <ul style="list-style-type: none"> ☞ Обратившись в сервис-центр, купите новый предохранитель и замените его 	<p>Произошло затвердение ингредиентов.</p> <ul style="list-style-type: none"> • Вы пользуетесь аппаратом слишком долго? <ul style="list-style-type: none"> ☞ Отключив аппарат от розетки, произведите чистку аппарата, предварительно убрав из него ингредиенты. • В вентилятор попали посторонние частицы и он плохо работает? <ul style="list-style-type: none"> ☞ Если вентилятор плохо работает, влага не сможет выходить наружу. Необходимо произвести тщательную чистку вентилятора 
<p>Аппарат перестал выдавать кофе.</p> <ul style="list-style-type: none"> • Убедитесь, не используете ли вы стаканчики, не подходящие по размеру, влажные стаканчики или поврежденные? <ul style="list-style-type: none"> ☞ Выньте стаканчики, не подходящие по размеру, влажные стаканчики или поврежденные и замените их на новые. • Убедитесь, ровно ли стоят стаканчики? <ul style="list-style-type: none"> ☞ Просуньте руку туда, откуда подаются стаканчики и ударьте по стаканчикам 2-3 раза. 	<p>Слышатся странные шумы</p> <ul style="list-style-type: none"> • Проверьте, не стоит ли аппарат на наклонной или неровной поверхности? <ul style="list-style-type: none"> ☞ Установите аппарат на ровной горизонтальной поверхности. • Не являются ли причиной шумов инородные частицы, попавшие в вентилятор? <ul style="list-style-type: none"> ☞ Проведите чистку вентилятора. • Не слышен ли звук кипящей воды? <ul style="list-style-type: none"> ☞ Чтобы поддерживать температуру горячей воды, работает нагреватель 
<p>Плохо подаются напитки</p> <ul style="list-style-type: none"> • Возможно, используются неподходящие твердые ингредиенты? <ul style="list-style-type: none"> ☞ Заложите в емкости для ингредиентов ингредиенты, которые должны использоваться. • Не произошло ли затвердение ингредиентов? <ul style="list-style-type: none"> ☞ После выемки емкости для ингредиентов, произведите ее чистку. • На месте ли емкость с ингредиентами? <ul style="list-style-type: none"> ☞ Проверьте, не закрыты ли емкости для ингредиентов для приготовления кофе и чая? ☞ Выньте емкости для ингредиентов для приготовления кофе и чая и произведите чистку • Не закончились ли ингредиенты в емкостях? <ul style="list-style-type: none"> ☞ Наполните емкости ингредиентами вновь 	<p>Чувствуется сильный запах</p> <ul style="list-style-type: none"> • В течение длительного времени не сливали использованную воду из поддона? <ul style="list-style-type: none"> ☞ Вылейте воду из поддона и промойте его. • Проводите ли вы периодическую чистку внутренних частей аппарата? <ul style="list-style-type: none"> ☞ Возможно, вы не использовали аппарат в течение длительного времени? ☞ Отключив аппарат от розетки, выньте все ингредиенты и произведите чистку. 

Стандарт товара

Наименование модели		SMC-180FTB(C)	Есть функция подачи холодных напитков
Наименование товара		Аппарат по продаже кофе высшего сорта и чая	Возможность установки различных цен на товар
Форма продажи		Путем смешивания напитков в емкостях для ингредиентов	
Виды предлагаемых напитков	Кофе (высшего сорта, обычный)	600 г	
	Какао или капучино	600 г	
	Сахар	2,000g	
	Сливки (Высшего сорта, обычные)	1,500g	
	Чай 2 видов	1,500g	Чай 2
Устройство, распознающее монеты		Форма	Форма выбора монет
		Распознаваемые монеты	Корейские, китайские, российские, европейские, американские и т.д. (есть возможность распознавать монеты 30 стран)
		Способ установки	Настойки, установка памяти
Устройство, распознающее купюры (для купюр разных стран)		Форма	Купюры неупорядоченно падают в специальное место для хранения (запирающееся устройство)
Бак с водой (обычный бак с чистой водой)		Бак с водой (19 л)	Устройство, обеспечивающее прямую доставку воды из нижних труб (опция)
Количество стаканчиков		200 стаканчиков	по 6,5 унций
Источник питания		220V 50-60Hz	
Потребление энергии		1000W (SMC-180FTBС:1150W)	
Стандартный объем электричества		93W	
Размеры		Высота (1,600mm) Ширина (485mm) Глубина (658mm)	
Вес		Если использовать для приготовления только горячих напитков, вес - 69 кг. Если для горячих и холодных, то 85 кг	

Сертификат (гарантия) качества на аппарат

При поломке аппарата мы сделаем все возможное, чтобы устранить неисправность в работе автомата в максимально сжатые сроки, если только вы сообщите нам номер модели, вид неисправности и оставите контактный телефон. Мы готовы ответить на любой вопрос и проконсультировать вас.

Домашняя страничка в Интернете:

www.smcoin.com

www.sm-coin.ru

О сервисе

- В зависимости от наименования товара, заполните гарантийный талон на автомат, как показано ниже, для компании S.M. COIN.
- В случае возникновения неисправностей обратитесь в торговый дом, где вы приобрели аппарат.

Название товара	Автомат по продаже кофе S.M COIN	Номер модели	SMC-180 FTB(C)
Дата покупки	Год / месяц/ день	Серийный номер	
Место покупки		Сумма	

Гарантийный период на обслуживание автомата по продаже кофе составляет 1 год, период поставки комплектующих 5 лет.

Бесплатные услуги

В течение 1 года со дня покупки автомата (в течение гарантийного периода) гарантийное обслуживание осуществляется бесплатно.

Платные услуги

Данный автомат прошел строжайший контроль качества компании S.M COIN.

- В случае возникновения неудобств в использовании автомата либо неисправностей обратитесь в близлежащий филиал компании / торговый дом, где вы приобрели автомат и сделайте следующее:

1. В случае, если неисправностей нет

Если вам требуется помощь при отсутствии неисправностей в автомате, обязательно прочитайте инструкцию (в случае, если ремонт невозможен, этот вопрос рассматривается отдельно (подчиняется другим требованиям)

• В случае, если в результате неправильной установки автомата необходимо переинсталлировать его	Со 2-го раза – платный сервис 1 раз – бесплатно
---	--

<ul style="list-style-type: none"> • В случае неправильной установки в связи с перемещением автомата в другое место или переездом • Если при покупке условием была установка автомата самим покупателем и покупатель просит переустановить автомат • В случае, если приходится переустанавливать автомат по вине покупателя (его недостаточной технической подготовленности) • В случае, если покупатель просит осуществить сервис (устранить проблемы), вызванные неумением пользоваться автоматом (недостаточный нагрев горячей воды, регулировка переключателя холодная / горячая вода, в случае неправильного обращения с рубильником происходит замерзание воды и т. Д) • В случае, если покупатель просит выполнить работу за него (если емкость для неиспользованной воды переполнена, нет сдачи, использование дефективных стаканчиков, слишком большое количество ингредиентов, регулировка вкуса, выемка сдачи, возврат мелочи, установление цены, тестирование продажи напитков, неправильная загрузка контейнеров для ингредиентов и др.). 	Платный сервис
---	----------------

2. Неисправности по вине покупателя

- * Неисправности, вызванные неосторожным обращением покупателя с автоматом, собственноручным ремонтом или использованием автомата не по назначению.
- * Неисправности, произошедшие в результате ремонта автомата, осуществляемого лицами, не являющимися работниками сервисного центра, профессиональным мастером либо продавцом торгового центра, где изделие было приобретено.

Неисправности, вызванные использованием автомата при неправильном электрическом питании

Например: Использование электрического провода с силой тока 110В вместо 220В

- Неисправности и ущерб, вызванный падением автомата при его транспортировке (переносе)
- Неисправности, вызванные использованием запчастей, иных, чем те, которые предусмотрены компанией S.M COIN.

3. В иных случаях (помимо перечисленных выше)

- В случае стихийных бедствий и происшествий (пожара, наводнения)
- В случае износа запчастей автомата (подсветки, ламп, фильтров, предохранителей) Данная гарантия (на обслуживание) изделия используется только в России, просьба сохранять ее вместе с инструкцией во избежание необходимости повторной выдачи документа.



Данный продукт произведен в соответствии со вкусами и требованиями той или иной страны. Данная ниже инструкция пригодна для использования именно в этой стране. Данный аппарат не рекомендуется использовать в странах, не упомянутых в инструкции. Для повышения эффективности и качества дизайн на есть опции изменения дизайн на. Страны, в которых возможно использование аппарата страны Евросоюза, США, Китай, Россия, Корея



Головной офис в Корее :
SM Building, 4-ga-6, Samsun-gong, Seongbuk-gu, Seoul, Korea
Тел. : (82) 2- 929-8400 Факс : (82) 2- 953-1826

Сервисный центр в Китае :
Bldg. 16, 6999, Chuansha Road, Pudong, Shanghai 201202, China
Тел. : (86) 21-5859-8400 Факс: (86) 21-5859-8407

Россия:
121357, Россия, Москва, Верейская, Ул 29, Стр дом 134А, офис 9
Тел. : 7+ (095)-221-5292 Факс: 7+ (095) 221-5292

[Http://www.smcoin.com](http://www.smcoin.com)
[Http://www.sm-coin.ru](http://www.sm-coin.ru)

Email: smcoin@smcoin.com